

OBJEKTMÖBLIERUNG

211 bis 224



Knürr Schrankprogramm

Hochwertig im Detail



Widerstandsfähige
und leicht
zu reinigende
Oberflächen



Sichere
Verriegelung durch
Drehstangenschloss



Alle Kanten mit
ABSUmleimer



Segmentbogengriff



Optimale
Nivellierung
durch von innen
justierbare
Metallstellfüße

Leichtgängige
Schiebetüren



Robuste Softclose
Scharniere mit
Öffnungsbegrenzung
(110°)



Schließenlagenfähige
Dreholive

INDIVIDUELL KONFIGURIERBARES SCHLISSSYSTEM

- Generalhauptschlüssel (GHS) schließt alle Kategorien.
- Wechselzylindersystem für das Schließsystem.
- Zukünftige Anpassungen sind möglich.

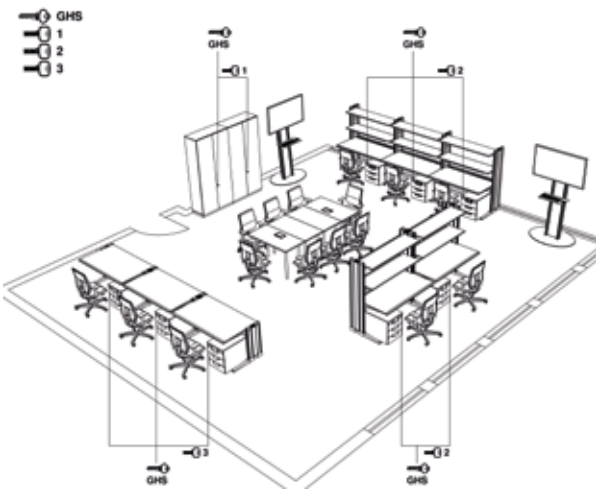

	1.800.203	Der Schlüssel wird lagerichtig eingesetzt. Betätigt die Schließungen der Gruppen A und B.
	07001 - 00000	Generalhauptschlüssel
	1.800.312	Der Schlüssel wird lagerichtig eingesetzt. Betätigt die Schließungen der Gruppe A oder B.
	07001 - 07500	Hauptschlüssel
	64 017 131 D	Der Schlüssel wird lagerichtig eingesetzt. Demontagefunktion bei geöffnetem Schloss. Betätigt die Gruppen A und B.
	07501 - 00000	Demontageschlüssel
	64 017 133 B	Wendeschlüssel. Schlüssel mit Flachbahnprofil. Betätigt eine Schließung.
	07001 - 07500	Schließungsschlüssel B5
	64 028 000 1 + 5076	Wendeschlüssel. Betätigt eine Schließung.
	07501 - 00000	Schließungsschlüssel B1
	64 028 000 1 + 5076	

- Das Konturprofil garantiert einen hohen technischen Kopierschutz durch eine Prüfeinheit am Schlüssel und im Zylinder.
- Innerhalb der Schließanlage kombinierbar.
- Hochwertiges System mit attraktivem Preis - Leistungsverhältnis.
- Sicherheit durch höchste Produktqualität und eine lange Lebensdauer.

Oberflächen:



Ausführung .1 Lichtgrau
(Auf Anfrage .7 ESD Lichtgrau)

Ausführung .5 Buche

Individuell angepasstes
Oberflächendekor (auf Anfrage)



*Electrostatic discharge
(Elektrostatisch ableitfähig)

Knürr Schrankprogramm

Bestellprogramm -
Flügeltürenschränk

Flügeltür- und Glasflügeltürenschränk 2 OH / 3 OH / 5 OH

- Komplette verleimte und gedübelte Korpus aus melaminharzbeschichteter Feinspanplatte nach EN 14322
 - Umlaufender, vormontierter Sockel mit Metallhöhenverstellern zum Ausgleich von Bodenunebenheiten
 - Eingenutete, verleimte Rückwand, 13 mm stark, als Sichtrückwand
 - Türen mit Ganzmetallbändern mit Softclose- Automatik, Öffnungswinkel 110°
 - Drehstangenschloss mit Griffolive und Wechselzylinder (schließeplanlagenfähig)
 - Kanten 2 mm ABS, gerundet
 - Metallfachböden (siehe Tabelle) RAL 9011 Schwarz, verstellbar im 32 mm Raster, Tragfähigkeit 75 kg/qm bei allen Fächern
 - Bei Glasflügeltür:
Teilglastür: Holztür mit eingesetztem Einscheibensicherheitsglas, 4 mm
- **Farbe**
Bestellendziffer .1:
 - Komplette Lichtgrau**Bestellendziffer .5:**
 - Korpus RAL 7021 Schwarzgrau
 - Fronten Buchedecor
 - **Lieferumfang**
 - 1 Vorwandschränk mit Flügeltür**Bei Glastür:**
 - 1 Vorwandschränk mit Teilglastür
 - **Lieferzustand**
 - Montiert
 - **Hinweis**
 - Türen mit Schließelement sind grundsätzlich bei allen Schränken rechts angeschlagen (RA). Ausführung Linksanschlag (LA) auf Anfrage.

B	H	Anz. Fachböden	OH	Typ	Bestell-Nr. (T 430)	Bestell-Nr. (T 650)	VE
500	772	1	2	Tür	00.321.400.x	00.321.600.x	1 Stk
800	772	1	2	Flügeltür	00.321.401.x	00.321.601.x	1 Stk
1000	772	1	2	Flügeltür	00.321.402.x	00.321.602.x	1 Stk
1200	772	1	2	Flügeltür	00.321.403.x	00.321.603.x	1 Stk
500	1352	2	3	Tür	00.321.404.x	00.321.604.x	1 Stk
800	1352	2	3	Flügeltür	00.321.405.x	00.321.605.x	1 Stk
1000	1352	2	3	Flügeltür	00.321.406.x	00.321.606.x	1 Stk
1200	1352	2	3	Flügeltür	00.321.407.x	00.321.607.x	1 Stk
500	2064	4	5	Tür	00.321.408.x	00.321.608.x	1 Stk
800	2064	4	5	Flügeltür	00.321.409.x	00.321.609.x	1 Stk
1000	2064	4	5	Flügeltür	00.321.410.x	00.321.610.x	1 Stk
1200	2064	4	5	Flügeltür	00.321.411.x	00.321.611.x	1 Stk
500	772	1	2	Glastür	00.321.420.x	00.321.620.x	1 Stk
800	772	1	2	Glasflügeltür	00.321.421.x	00.321.621.x	1 Stk
1000	772	1	2	Glasflügeltür	00.321.422.x	00.321.622.x	1 Stk
1200	772	1	2	Glasflügeltür	00.321.423.x	00.321.623.x	1 Stk
500	1352	2	3	Glastür	00.321.424.x	00.321.624.x	1 Stk
800	1352	2	3	Glasflügeltür	00.321.425.x	00.321.625.x	1 Stk
1000	1352	2	3	Glasflügeltür	00.321.426.x	00.321.626.x	1 Stk
1200	1352	2	3	Glasflügeltür	00.321.427.x	00.321.627.x	1 Stk
500	2064	4	5	Glastür	00.321.428.x	00.321.628.x	1 Stk
800	2064	4	5	Glasflügeltür	00.321.429.x	00.321.629.x	1 Stk
1000	2064	4	5	Glasflügeltür	00.321.430.x	00.321.630.x	1 Stk
1200	2064	4	5	Glasflügeltür	00.321.431.x	00.321.631.x	1 Stk

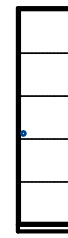

500 x 2064 mm
(Abb. 5 OH)

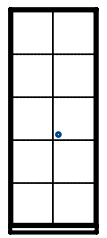

800 x 2064 mm
(Abb. 5 OH)

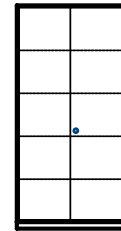

1000 x 2064 mm
(Abb. 5 OH)

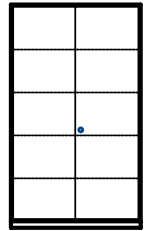

1200 x 2064 mm
(Abb. 5 OH)

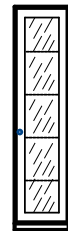

500 x 2064 mm
(Abb. 5 OH)



800 x 2064 mm
(Abb. 5 OH)

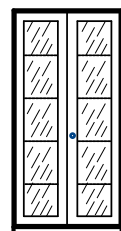

1000 x 2064 mm
(Abb. 5 OH)

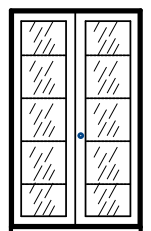

1200 x 2064 mm
(Abb. 5 OH)

Übersicht Bemaßung:

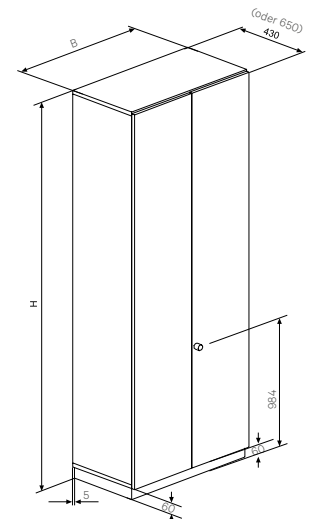

Flügeltürenaufsatzschrank 2 OH / 3 OH

- Komplet verleimter und gedübelter Korpus aus melaminharzbeschichteter Feinspanplatte nach EN 14322
 - Eingenutete, verleimte Rückwand, 13 mm stark, als Sichtrückwand
 - Türen mit Ganzmetallbändern mit Softclose- Automatik, Öffnungswinkel 110°
 - Drehstangenschloss mit Griffolive und Wechselzylinder (schließenlagenfähig)
 - Kanten 2 mm ABS, gerundet
 - Metallfachböden (siehe Tabelle) RAL 9011 Schwarz, verstellbar im 32 mm Raster, Tragfähigkeit 75 kg/qm bei allen Fächern
 - Bei Glasflügeltür: Teilglastür: Holztür mit eingesetztem Einscheibensicherheitsglas, 4 mm
- **Farbe**
Bestellendziffer .1:
 - Komplet Lichtgrau**Bestellendziffer .5:**
 - Korpus RAL 7021 Schwarzgrau
 - Fronten Buchedecor
 - **Lieferumfang**
 - 1 Vorwandschrank mit Flügel Tür
Bei Glasflügeltür:
 - 1 Vorwandschrank mit Teilglastüren
 - **Lieferzustand**
 - Montiert
 - **Hinweis**
 - Türen mit Schließelement sind grundsätzlich bei allen Schränken rechts angeschlagen (RA). Ausführung Linksanschlag (LA) auf Anfrage.
 - Weiteres Zubehör wie z.B. Garderobenstangen auf Anfrage.



500 x 1292 mm

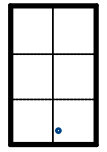

800 x 1292 mm

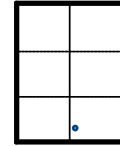

1000 x 1292 mm

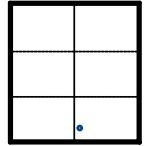

1200 x 1292 mm

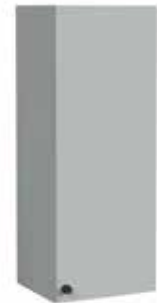

B	H	Anz. Fachböden	OH	Typ	Bestell-Nr. (T 430)	Bestell-Nr. (T 650)	VE
500	712	1	2	Tür	00.321.412.x	00.321.612.x	1 Stk
800	712	1	2	Flügel Tür	00.321.413.x	00.321.613.x	1 Stk
1000	712	1	2	Flügel Tür	00.321.414.x	00.321.614.x	1 Stk
1200	712	1	2	Flügel Tür	00.321.415.x	00.321.615.x	1 Stk
500	1292	2	3	Tür	00.321.416.x	00.321.616.x	1 Stk
800	1292	2	3	Flügel Tür	00.321.417.x	00.321.617.x	1 Stk
1000	1292	2	3	Flügel Tür	00.321.418.x	00.321.618.x	1 Stk
1200	1292	2	3	Flügel Tür	00.321.419.x	00.321.619.x	1 Stk
500	712	1	2	Glastür	00.321.432.x	00.321.632.x	1 Stk
800	712	1	2	Glasflügeltür	00.321.433.x	00.321.633.x	1 Stk
1000	712	1	2	Glasflügeltür	00.321.434.x	00.321.634.x	1 Stk
1200	712	1	2	Glasflügeltür	00.321.435.x	00.321.635.x	1 Stk
500	1292	2	3	Glastür	00.321.436.x	00.321.636.x	1 Stk
800	1292	2	3	Glasflügeltür	00.321.437.x	00.321.637.x	1 Stk
1000	1292	2	3	Glasflügeltür	00.321.438.x	00.321.638.x	1 Stk
1200	1292	2	3	Glasflügeltür	00.321.439.x	00.321.639.x	1 Stk

Bemaßung in mm: B = Breite
 H = Höhe
 T = Tiefe
 BE = Büroeinheit = 50 mm
 OH = Ordnerhöhe = mind. 325 mm
 Ersetzen Sie „x“ durch die Endziffer Ihrer Farbwahl

LA = Linksanschlag
 RA = Rechtsanschlag
 SL = Schubladen
 SE = Schubladeneinheit
 1 SE = 32 mm

Regalschrank

2 OH / 3 OH / 5 OH

- Komplett verleimter und gedübelter Korpus aus melaminharzbeschichteter Feinspanplatte nach EN 14322
- Umlaufender, vormontierter Sockel mit Metallhöhenverstellern zum Ausgleich von Bodenunebenheiten
- Eingenetete, verleimte Rückwand, 13 mm stark, als Sichrückwand
- Kanten 2 mm ABS, gerundet
- Metallfachböden (siehe Tabelle) RAL 9011 Schwarz, verstellbar im 32 mm Raster, Tragfähigkeit 75 kg/qm bei allen Fächern

- **Farbe**
 - Bestellendziffer .1:**
 - Komplett Lichtgrau
 - Bestellendziffer .5:**
 - Korpus RAL 7021 Schwarzgrau
- **Lieferumfang**
 - 1 Regalschrank
- **Lieferzustand**
 - Montiert

B	H	Anz. Fachböden	OH	Bestell-Nr. (T 430)	Bestell-Nr. (T 650)	VE
500	772	1	2	00.321.440.x	00.321.640.x	1 Stk
800	772	1	2	00.321.441.x	00.321.641.x	1 Stk
1000	772	1	2	00.321.442.x	00.321.642.x	1 Stk
1200	772	1	2	00.321.443.x	00.321.643.x	1 Stk
500	1352	2	3	00.321.444.x	00.321.644.x	1 Stk
800	1352	2	3	00.321.445.x	00.321.645.x	1 Stk
1000	1352	2	3	00.321.446.x	00.321.646.x	1 Stk
1200	1352	2	3	00.321.447.x	00.321.647.x	1 Stk
500	2064	4	5	00.321.448.x	00.321.648.x	1 Stk
800	2064	4	5	00.321.449.x	00.321.649.x	1 Stk
1000	2064	4	5	00.321.450.x	00.321.650.x	1 Stk
1200	2064	4	5	00.321.451.x	00.321.651.x	1 Stk

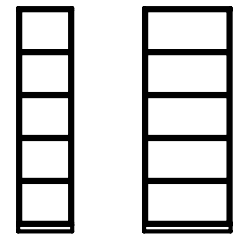

500 x 2064 mm

800 x 2064 mm

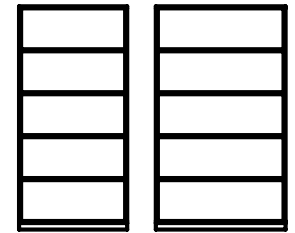

1000 x 2064 mm

1200 x 2064 mm



Regalaufsatzschrank

2 OH / 3 OH

- Komplett verleimter und gedübelter Korpus aus melaminharzbeschichteter Feinspanplatte nach EN 14322
- Eingenetete, verleimte Rückwand, 13 mm stark, als Sichrückwand
- Kanten 2 mm ABS, gerundet
- Metallfachböden (siehe Tabelle) RAL 9011 Schwarz, verstellbar im 32 mm Raster, Tragfähigkeit 75 kg/qm bei allen Fächern

- **Farbe**
 - Bestellendziffer .1:**
 - Komplett Lichtgrau
 - Bestellendziffer .5:**
 - Korpus RAL 7021 Schwarzgrau
- **Lieferumfang**
 - 1 Regalschrank
- **Lieferzustand**
 - Montiert

B	H	Anz. Fachböden	OH	Bestell-Nr. (T 430)	Bestell-Nr. (T 650)	VE
500	712	1	2	00.321.452.x	00.321.652.x	1 Stk
800	712	1	2	00.321.453.x	00.321.653.x	1 Stk
1000	712	1	2	00.321.454.x	00.321.654.x	1 Stk
1200	712	1	2	00.321.455.x	00.321.655.x	1 Stk
500	1292	2	3	00.321.456.x	00.321.656.x	1 Stk
800	1292	2	3	00.321.457.x	00.321.657.x	1 Stk
1000	1292	2	3	00.321.458.x	00.321.658.x	1 Stk
1200	1292	2	3	00.321.459.x	00.321.659.x	1 Stk

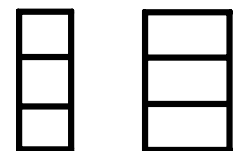

500 x 1292 mm

800 x 1292 mm

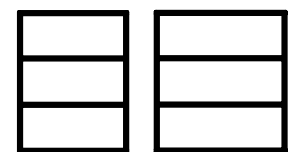

1000 x 1292 mm

1200 x 1292 mm



Bemaßung in mm:
 B = Breite
 H = Höhe
 T = Tiefe
 BE = Büroeinheit = 50 mm
 OH = Ordnerhöhe = mind. 325 mm
 Ersetzen Sie „x“ durch die Endziffer Ihrer Farbwahl

LA = Linksanschlag
 RA = Rechtsanschlag
 SL = Schubladen
 SE = Schubladeneinheit
 1 SE = 32 mm

Druckerschrank

- Druckerschrank:
Breite 1200 mm
Tiefe 650 mm
Höhe 750 mm
- Mit schwarzen Kabeleinführungssets, Durchmesser 80mm, hinten mittig in der Deckplatte und seitlich hinten unten
- Zwischenboden hinten verkürzt zur Kabelführung
- Schiebetüren mit Segmentbogengriffen
- 28 mm Deckplatte mit umlaufend ABS-Kante
- Durch 4 Stellschrauben höhenjustierbar
- Alle Schränke abschließbar mit Zylinderschloss
- Mit Mittelwand
- Segmentbogengriff matt vernickelt
- **Farbe**
 - Korpus und Fachboden: RAL 7035 Lichtgrau
 - Deckplatte: RAL 7035 Lichtgrau mit schwarzen Umleimer
- **Lieferumfang**
 - 1 Druckerschrank
- **Lieferzustand**
 - Komplett montiert
- **Material/Oberfläche**
 - Verleimter Holzkorpus, Dreischicht – Gütespanplatte FP/Y E1 Ausführung, direkt beschichtet, Brandschutzklasse B 2 Korpus Lichtgrau



B	H	T	Bestell-Nr.	VE
1200	750	650	00.320.072.1	1 Stk.

Druckerschrank ECO

- Stabiler verleimter Korpus
- 4 Stellfüße zur standfesten Aufstellung
- Kabeldurchführungen in Deckund Bodenplatte zu Drucker und Doppelboden
- 28 mm Deckplatte mit umlaufend ABS-Kante
- **Farbe**
 - Korpus und Fachboden: RAL 7035 Lichtgrau
 - Deckplatte: RAL 7035 Lichtgrau mit schwarzen Umleimer
- **Lieferumfang**
 - 1 Druckerschrank



B	H	T	Bestell-Nr.	VE
600	750	630	00.320.210.1	1 Stk.
1200	750	630	00.320.211.1	1 Stk.

Stehpult, achteckig

- Stehpult für Besprechungen verwendbar
- Stehpult achteckig mit Ablagemöglichkeit für Ordner und Equipment
- Verleimter Korpus
- **Material / Oberfläche**
 - Tischplatte, Korpus und Fachböden Dreischicht – Gütespanplatte FP/Y E1-Ausführung direkt beschichtet, Brandschutzklasse B2
- **Normen**
 - EN 438 Klasse für Beschichtungsmaterial
- **Farbe**
 - Tischplatte, Korpus und Fachböden: Lichtgrau
- **Lieferumfang**
 - 1 Stehpult
- **Lieferzustand**
 - Montiert
- **Hinweis**
 - Auf Anfrage ESD-Ausführung



B	H	T	Bestell-Nr.	VE
1295	1150	1295	01.315.722.1	1 Stk.

CIC20035

Schiebetürenschränk

2 OH / 3 OH

- Komplett verleimter und gedübelter Korpus aus melaminharzbeschichteter Feinspanplatte nach EN 14322
- Schränke mit Mittelwand
- Umlaufender, vormontierter Sockel mit Metallhöhenverstellern zum Ausgleich von Bodenunebenheiten
- Eingenutete, verleimte Rückwand, 13 mm stark, als Sichtrückwand
- Türen mit leichtgängigen Rollenlaufwerken, Druckzylinderschloss mit Wechselzylinder (schließenanlagenfähig), Metall- Segmentbogengriff 160 mm
- Kanten 2 mm ABS, gerundet
- Metallfachböden (siehe Tabelle), verstellbar im 32 mm Raster, Tragfähigkeit 75kg/qm

- **Farbe**
 - Bestellendziffer .1:**
 - Komplett Lichtgrau
 - Bestellendziffer .5:**
 - Korpus RAL 7021 Schwarzgrau
 - Fronten Buchedecor
 - Segmentbogengriff matt vernickelt
- **Lieferumfang**
 - 1 Vorwandschränk mit Schiebetüren
- **Lieferzustand**
 - Montiert

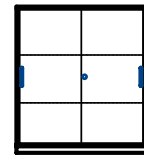

1200 x 1352 mm

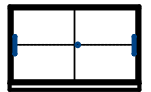

1200 x 772 mm



B	H	Anz. Fachböden	OH	Bestell-Nr. (T 430)	Bestell-Nr. (T 650)	VE
1200	772	1	2	00.321.460.x	00.321.660.x	1 Stk
1200	1352	2	3	00.321.461.x	00.321.661.x	1 Stk

Schiebetürenaufsatzschrank

2 OH / 3 OH

- Komplett verleimter und gedübelter Korpus aus melaminharzbeschichteter Feinspanplatte nach EN 14322
- Schränke mit Mittelwand
- Eingenutete, verleimte Rückwand, 13 mm stark, als Sichtrückwand
- Türen mit leichtgängigen Rollenlaufwerken, Druckzylinderschloss mit Wechselzylinder (schließenanlagenfähig), Metall- Segmentbogengriff 160 mm
- Kanten 2 mm ABS, gerundet
- Metallfachböden (siehe Tabelle), verstellbar im 32 mm Raster, Tragfähigkeit 75kg/qm

- **Farbe**
 - Bestellendziffer .1:**
 - Komplett Lichtgrau
 - Bestellendziffer .5:**
 - Korpus RAL 7021 Schwarzgrau
 - Fronten Buchedecor
 - Segmentbogengriff matt vernickelt
- **Lieferumfang**
 - 1 Vorwandschränk mit Schiebetüren
- **Lieferzustand**
 - Montiert

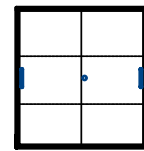

1200 x 1292 mm

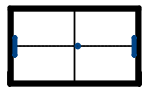

1200 x 712 mm



B	H	Anz. Fachböden	OH	Bestell-Nr. (T 430)	Bestell-Nr. (T 650)	VE
1200	712	1	2	00.321.462.x	00.321.662.x	1 Stk
1200	1292	2	3	00.321.463.x	00.321.663.x	1 Stk

Querrolladenschrank

2 OH / 3 OH

- Komplette verleimte und gedübelte Korpus aus melaminharzbeschichteter Feinspanplatte nach EN 14322
 - Umlaufender, vormontierter Sockel mit Metallhöhenverstellern zum Ausgleich von Bodenunebenheiten
 - Eingenutete, verleimte Rückwand, 13 mm stark, als Sichrückwand
 - Rolladen aus leichtgängigen Kunststofflamellen, von rechts nach links, Zylinderschloss mit Wechselzylinder (schließenanlagenfähig), Segmentbogengriffe 160 mm in Metall
 - Kanten 2 mm ABS, gerundet
 - Metallfachböden (siehe Tabelle), verstellbar im 32 mm Raster, Tragfähigkeit 75 kg/qm
 - Keine leitfähige Ausführung möglich
- **Farbe**
 - Bestellendziffer .1:**
 - Komplette Lichtgrau
 - Bestellendziffer .5:**
 - Korpus RAL 7021 Schwarzgrau
 - Querrolladen Silber
 - Segmentbogengriff matt vernickelt
 - **Lieferumfang**
 - 1 Querrolladenschrank
 - **Lieferzustand**
 - Montiert

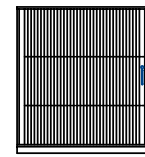

1200 x 1352 mm

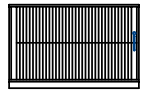

1200 x 772 mm



B	H	Anz. Fachböden	OH	Bestell-Nr. (T 430)	Bestell-Nr. (T 650)	VE
1200	772	1	2	00.321.470.x	00.321.670.x	1 Stk
1200	1352	2	3	00.321.471.x	00.321.671.x	1 Stk

Querrolladenaufsatzschrank

2 OH / 3 OH

- Komplette verleimte und gedübelte Korpus aus melaminharzbeschichteter Feinspanplatte nach EN 14322
 - Eingenutete, verleimte Rückwand, 13 mm stark, als Sichrückwand
 - Rolladen aus leichtgängigen Kunststofflamellen, von rechts nach links, Zylinderschloss mit Wechselzylinder (schließenanlagenfähig), Segmentbogengriffe 160 mm in Metall
 - Kanten 2 mm ABS, gerundet
 - Metallfachböden (siehe Tabelle), verstellbar im 32 mm Raster, Tragfähigkeit 75 kg/qm
 - Keine leitfähige Ausführung möglich
- **Farbe**
 - Bestellendziffer .1:**
 - Komplette Lichtgrau
 - Bestellendziffer .5:**
 - Korpus RAL 7021 Schwarzgrau
 - Querrolladen Silber
 - Segmentbogengriff matt vernickelt
 - **Lieferumfang**
 - 1 Vorwandschrank mit Querrolladen
 - **Lieferzustand**
 - Montiert

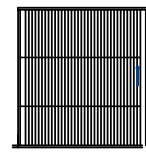

1200 x 1292 mm

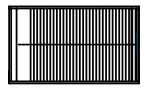

1200 x 712 mm



B	H	T	Anz. Fachböden	OH	Bestell-Nr. (T 430)	Bestell-Nr. (T 650)	VE
1200	712	430	1	2	00.321.472.x	00.321.672.x	1 Stk
1200	1292	430	2	3	00.321.473.x	00.321.673.x	1 Stk

Bemaßung in mm: B = Breite
 H = Höhe
 T = Tiefe
 BE = Büroeinheit = 50 mm
 OH = Ordnerhöhe = mind. 325 mm
 Ersetzen Sie „x“ durch die Endziffer Ihrer Farbwahl

LA = Linksanschlag
 RA = Rechtsanschlag
 SL = Schubladen
 SE = Schubladeneinheit
 1 SE = 32 mm

Schubladenschrank

2 SL / 3 SL / 4 SL / 5 SL / 7 SL / 9 SL

- Komplett verleimter und gedübelter Korpus aus melaminharzbeschichteter Feinspanplatte nach EN 14322
- Umlaufender, vormontierter Sockel mit Metallhöhenverstellern zum Ausgleich von Bodenunebenheiten
- Eingenutete, verleimte Rückwand, 13 mm stark, als Sichrückwand
- Kanten 2 mm ABS, gerundet
- Ausführung Schubladenschrank (1 SE = 32 mm)
- Führungen: Teleskopschienen Vollauszug mit Softclose-Automatik
- Belastbarkeit 650 N
- Schubladinnenmaß Tiefe = 326 mm
- Schubladennutzbreite = Schrankbreite-110 mm
- Schubladen aus pulverbeschichtetem Stahlblech Höhe 91 mm, schwarz
- Blenden mit Segmentbogengriffen in Metall
- Viele kundenspezifische Varianten über variable Blendenhöhen
- Obere Blende mit Zylinderschloss mit Wechselzylinder
- Gegenseitige Auszugssperre, Kippsicherung durch integriertes Gegengewicht

- **Farbe**
Bestellendziffer .1:
 - Komplett Lichtgrau**Bestellendziffer .5:**
 - Korpus RAL 7021 Schwarzgrau
 - Fronten Buchedecor
 - Segmentbogengriff matt vernickelt
- **Lieferumfang**
 - 1 Schubladenschrank
- **Lieferzustand**
 - Montiert

22 SE

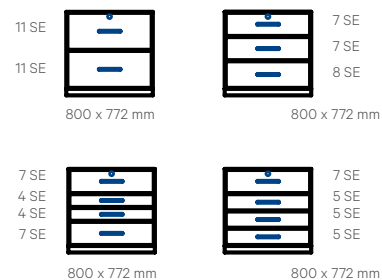

40 SE

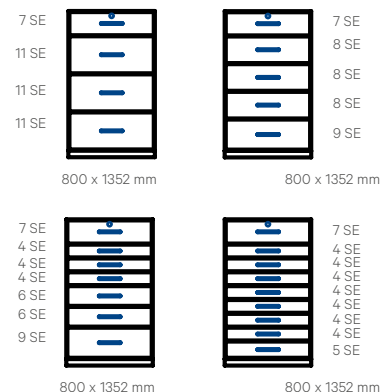

B	H	SL	Schubladeneinteilung (1 SE = 32 mm)	Bestell-Nr. (T 430)	Bestell-Nr. (T 650)	VE
800	772	2	11 SE oben / 1 x 11 SE	00.321.474.x	00.321.674.x	1 Stk
800	772	3	7 SE oben / 1 x 7 SE / 1 x 8 SE	00.321.475.x	00.321.675.x	1 Stk
800	772	4	7 SE oben / 2 x 4 SE / 1 x 7 SE	00.321.476.x	00.321.676.x	1 Stk
800	772	4	7 SE oben / 3 x 5 SE	00.321.477.x	00.321.677.x	1 Stk
800	1352	4	7 SE oben / 3 x 11 SE	00.321.478.x	00.321.678.x	1 Stk
800	1352	5	7 SE oben / 3 x 8 SE / 1 x 9 SE	00.321.479.x	00.321.679.x	1 Stk
800	1352	7	7 SE oben / 3 x 4 SE / 2 x 6 SE / 1 x 9 SE	00.321.480.x	00.321.680.x	1 Stk
800	1352	9	7 SE oben / 7 x 4 SE / 1 x 5 SE	00.321.481.x	00.321.681.x	1 Stk
1000	772	2	11 SE oben / 1 x 11 SE	00.321.482.x	00.321.682.x	1 Stk
1000	772	3	7 SE oben / 1 x 7 SE / 1 x 8 SE	00.321.483.x	00.321.683.x	1 Stk
1000	772	4	7 SE oben / 2 x 4 SE / 1 x 7 SE	00.321.484.x	00.321.684.x	1 Stk
1000	772	4	7 SE oben / 3 x 5 SE	00.321.485.x	00.321.685.x	1 Stk
1000	1352	4	7 SE oben / 3 x 11 SE	00.321.486.x	00.321.686.x	1 Stk
1000	1352	5	7 SE oben / 3 x 8 SE / 1 x 9 SE	00.321.487.x	00.321.687.x	1 Stk
1000	1352	7	7 SE oben / 3 x 4 SE / 2 x 6 SE / 1 x 9 SE	00.321.488.x	00.321.688.x	1 Stk
1000	1352	9	7 SE oben / 7 x 4 SE / 1 x 5 SE	00.321.489.x	00.321.689.x	1 Stk
1200	772	2	11 SE oben / 1 x 11 SE	00.321.490.x	00.321.690.x	1 Stk
1200	772	3	7 SE oben / 1 x 7 SE / 1 x 8 SE	00.321.491.x	00.321.691.x	1 Stk
1200	772	4	7 SE oben / 2 x 4 SE / 1 x 7 SE	00.321.492.x	00.321.692.x	1 Stk
1200	772	4	7 SE oben / 3 x 5 SE	00.321.493.x	00.321.693.x	1 Stk
1200	1352	4	7 SE oben / 3 x 11 SE	00.321.494.x	00.321.694.x	1 Stk
1200	1352	5	7 SE oben / 3 x 8 SE / 1 x 9 SE	00.321.495.x	00.321.695.x	1 Stk
1200	1352	7	7 SE oben / 3 x 4 SE / 2 x 6 SE / 1 x 9 SE	00.321.496.x	00.321.696.x	1 Stk
1200	1352	9	7 SE oben / 7 x 4 SE / 1 x 5 SE	00.321.497.x	00.321.697.x	1 Stk

Hängeregisterschrank

2 SL / 3 SL

- Komplett verleimter und gedübelter Korpus aus melaminharzbeschichteter Feinspanplatte nach EN 14322
- Umlaufender, vormontierter Sockel mit Metallhöhenverstellern zum Ausgleich von Bodenunebenheiten
- Eingenutete, verleimte Rückwand, 13mm stark, als Sichrückwand
- Kanten 2mm ABS, gerundet
- Hängerahmen aus pulverbeschichtetem Stahlblech, schwarz, auf Teleskopvollauszug, Belastbarkeit 650 N
- Mit Softclose-Automatik
- Blenden mit Segmentbogengriffen 160 mm in Metall
- Obere Blende mit Zylinderschloß mit Wechselzylinder
- Gegenseitige Auszugssperre, Kippsicherung durch integriertes Gegengewicht

- **Farbe**
Bestellendziffer .1:
 - Komplett Lichtgrau**Bestellendziffer .5:**
 - Korpus RAL 7021 Schwarzgrau
 - Fronten Buchedecor
 - Segmentbogengriff matt vernickelt
- **Lieferzustand**
 - Montiert



800 x 1352 mm



800 x 772 mm

B	H	SL	Bestell-Nr. (T 430)	Bestell-Nr. (T 650)	VE
800	772	2	00.321.498.x	00.321.698.x	1 Stk.
800	1352	3	00.321.499.x	00.321.699.x	1 Stk.

Wertfachschränk mit 8 Schließfächer

- Komplett verleimter und gedübelter Korpus aus melaminharzbeschichteter Feinspanplatte nach EN 14322
- Umlaufender, vormontierter Sockel mit Metallhöhenverstellern zum Ausgleich von Bodenunebenheiten
- Eingenutete, verleimte Rückwand, 13 mm stark, als Sichrückwand
- 8 Türen (4 LA 4 RA) mit Ganzmetallbändern mit Softclose-Automatik, Öffnungswinkel 110°
- Flächenbündiges Schloß mit Wechselzylinder
- Kanten 2 mm ABS, gerundet
- Mitteltrennwand und fest montierte Zwischenböden

- **Farbe**
Bestellendziffer .1:
 - Komplett Lichtgrau**Bestellendziffer .5:**
 - Korpus RAL 7021 Schwarzgrau
 - Fronten Buchedecor
- **Lieferumfang**
 - 1 Wertfachschränk mit Flügeltüren verschieden schließend
- **Lieferzustand**
 - Montiert
- **Hinweis**
 - Bitte fragen Sie auch nach persönlichen Schubfächern zur Montage am Leitstellentisch.



B	H	T	Bestell-Nr.	VE
1200	2064	430	00.321.500.x	1 Stk.

Bemaßung in mm: B = Breite
 H = Höhe
 T = Tiefe
 BE = Büroeinheit = 50 mm
 OH = Ordnerhöhe = mind. 325 mm
 Ersetzen Sie „x“ durch die Endziffer Ihrer Farbwahl

LA = Linksanschlag
 RA = Rechtsanschlag
 SL = Schubladen
 SE = Schubladeneinheit
 1 SE = 32 mm

KNÜRR® SITZ-/STEH-ARBEITSPLATZ

Die Grundlage für einen gesunden Büro-Arbeitsplatz



**Dreiteilige
Teleskopsäule**

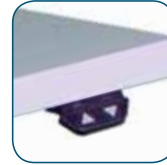

**Taster zur elektromotorischen
Höhenverstellung**



Zubehör:



Rollcontainer



**Vertikales
Kabel-
management**

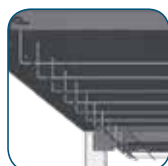

**Horizontales
Kabel-
management**

Ausführung	Bestell-Nr.	VE
HV-Arbeitsplatz, lichtgrau	04.322.225.A	1 Stk
HV-Arbeitsplatz, nelson oak	04.322.225.B	1 Stk
Vertikales Kabelmanagement	04.322.231.9	1 Stk
Horizontales Kabelmanagement	04.322.235.9	1 Stk
Rollcontainer 1/3x3 BE, T600	00.321.550.1	1 Stk
Rollcontainer 1/3/6 BE, T600	00.321.551.1	1 Stk

Sitz-/Steh-Arbeitsplätze vs. Höhenfixen Arbeitsplätzen

Noch werden mindestens 80 Prozent der Arbeit an Bildschirmen im Sitzen ausgeführt. Durch dauerhaftes Sitzen, ungünstige und eingeschränkte Sitzhaltung, einseitige Bewegungen und sogenannte Zwangshaltungen wird der Stütz- und Bewegungsapparat im Nacken-, Schulter- und Rückenbereich erheblich belastet.

Zahlreiche arbeitsmedizinische Studien belegen: Im Büro sollte jede Möglichkeit zu mehr Bewegung bei der Arbeit genutzt werden, denn zwei Drittel aller Nutzer von Sitz-Steh-Tischen haben nachweislich

weniger Beschwerden im Rücken- und Nackenbereich. Arbeitsmediziner berichten von etwa 40 Prozent weniger Ausfallzeiten durch Arbeits-unfähigkeit. Der Wechsel von Sitzen und Stehen beim Arbeiten fördert das allgemeine Wohlbefinden, Herz und Kreislauf werden aktiviert, einer Muskelinaktivität wird vorgebeugt. Damit nicht genug: Sitz-/Steh-Arbeitsplätze tragen nachweislich zu besserer Motivation und Arbeits-zufriedenheit der Mitarbeiter bei – ihre Leistung steigt um bis zu 20 Prozent.

- Entlastung der Wirbelsäule
- Aktivierung des Herz-Kreislauf-Systems
- Für jeden Büro-Arbeitsplatz
- Förderung der Motivation und Leistung

- Reduktion von krankheitsbedingten Ausfalltagen
- Für alle Körpergrößen
- Elektromotorisch höhenverstellbar



- Dreiteilige Teleskopsäule
- Umgebungstemperatur am Aufstellungsort: +10° bis +40 (nur für trockene Räume geeignet)
- Versorgung: 230V / 50Hz
- Stromaufnahme: max. 350W (Standby: 0,1W)
- Einschaltdauer: 10% ~ 6 min./H oder 2 min. Dauerbetrieb bei Volllast
- Hubgeschwindigkeit: max. 38mm/s (ohne Last)
- Verstellbereich: 630 mm - 1270 mm (640 mm Hub)
- Geräusentwicklung: < 55dB
- Stabiles Grundgestell mit breitenvariabler Stahltraverse
- Tischplatte 30 mm, HPL - Beschichtet mit 3 mm ABS-Umleimer
- Abmessungen: BxT 1600 x 800 mm
- Flächenlast: 80 kg
- Verpackungseinheiten zur einfachen Selbstmontage

